

NEROLID DO 1F LIŠTY

Bodové svítidlo, nastavitelný směr svícení, těleso hliník, povrch bílá/šedostříbrná/černá, krycí sklo čiré, LED 7,5W, 573lm, teplota 3000K, 230V, IP20, tř.1, rozměry d=60mm, h=186mm, do 1F lišty

Popis:

Bodové svítidlo, nastavitelný směr svícení, těleso hliník, povrch bílá/šedostříbrná/černá, krycí sklo čiré, LED 7,5W/13W, teplota 3000K/neutrální 4000K, 230V, IP20, tř.1, rozměry d=60mm, do 1F lišty

Další specifikace:

Použití: K osvětlení vystaveného zboží, pro výstavy a galerie.

Výhodné vlastnosti: LED světelné zdroje se vyznačují nízkou spotřebou elektrické energie, nízkou teplotou, dlouhou dobou života světelného zdroje, okamžitým startem na plný svit bez blikání.

Popis: Základna hliník, sklo čiré.

Napájení: 230V/50Hz

Energeticky úsporný LED světelný zdroj, svítivost LED cca 80lm/W,

Způsob připojení svítidla: Svítidlo je vybaveno adaptérem, který se nasadí a zajistí do jednofázové napájecí lišty.

Krytí: IP20 - Výrobek je určen pro instalaci v suchém prostředí v interiérech.

Třída zařízení: I, Pro ochranu neživých částí je použit ochranný vodič PE.

Rozměry: d=60mm, výška dle typu. Uváděné rozměry jsou pouze informativní a výrobce je může změnit.

Materiál těleso: Hliník, sklo

Povrchová úprava tělesa: Dle jednotlivých variant na stránce níže

Krycí sklo čiré.

Vypínač součástí výrobku: NE.

Regulace - stmívání - součástí výrobku: NE.

Možnost přídatné regulace - stmívání: NE, tento LED světelný zdroj, nelze stmívat běžnými žárovkovými, ani jinými stmívači.

Podmínka montážní polohy: Na napájecí lištu, svislá montáž.

Úspora: Zařízení šetří až 80% elektrické energie v porovnání s klasickou žárovkou.

Ke zboží NENÍ potřebné další příslušenství: Světelný zdroj JE součástí balení, napájecí zdroj JE součástí balení, jednofázová lišta NENÍ součástí balení, lze objednat samostatně.

Záruka: 24 měsíců.

Obvyklá dodací lhůta: 3 týdny.

Obrázky produktu a ukázky realizace:



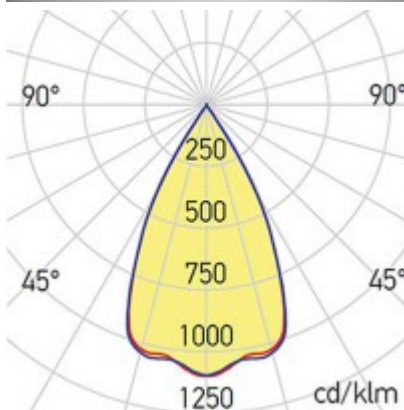
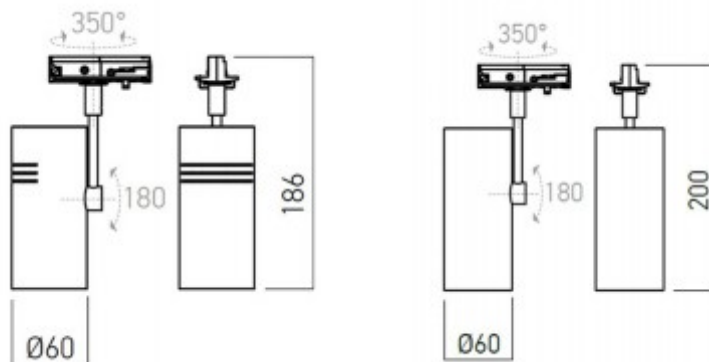































Kód	Název	Cena	Cena vč. DPH
NF98DDNDS	NEROLID DO 1F LIŠTY - Bodové svítidlo, nastavitelný směr svícení, těleso hliník, povrch bílá, krycí sklo čiré, LED 7,5W, 573lm, teplá 3000K, 230V, IP20, tř.1, rozměry d=60mm, h=186mm, do 1F lišty Dodavatel: A-LIGHT s.r.o., Vranovská 1226/94, 614 00 Brno, Česká republika. Tel.: +420 545 213 267, www.svetlo-svitidla-osvetleni.cz	2 246,00 Kč	2 717,66 Kč

Doporučené příslušenství:

Kód	Název	Cena	Cena vč. DPH
NG8998YP	MESSA 1-FÁZOVÁ LIŠTA - 1-fázová lišta pro osvětlení, materiál PVC+kov, povrch černá, 230V, IP20, tř.1, rozměry 35x18x1000mm Dodavatel: A-LIGHT s.r.o., Vranovská 1226/94, 614 00 Brno, Česká republika. Tel.: +420 545 213 267, www.svetlo-svitidla-osvetleni.cz	358,90 Kč	434,27 Kč
NG8985NDS	MESSA ZÁKLADNA SE ZÁVĚSEM - Základna se závěsným lankem pro 1-fázové lišty, materiál kov, povrch bílá, ocelové lanko, IP20, tř.1, rozměry 31x26mm, nastavitelná délka od 500mm do 3000mm, vč montáž příslušenství Dodavatel: A-LIGHT s.r.o., Vranovská 1226/94, 614 00 Brno, Česká republika. Tel.: +420 545 213 267, www.svetlo-svitidla-osvetleni.cz	140,00 Kč	169,40 Kč
NG8989H	MESSA spojka T LEVÁ - Spojka pro 1-fázové lišty, tvar T, levý napájecí zdroj, materiál PVC+kov, povrch šedostříbrná, 230V, IP20, tř.1, rozměry 18x65x171mm Dodavatel: A-LIGHT s.r.o., Vranovská 1226/94, 614 00 Brno, Česká republika. Tel.: +420 545 213 267, www.svetlo-svitidla-osvetleni.cz	234,90 Kč	284,23 Kč
NG8988YP	MESSA spojka KŘÍŽOVÁ - Spojka pro 1-fázové lišty, tvar kříž, materiál PVC+kov, povrch černá, 230V, IP20, tř.1, rozměry 171x171x18mm Dodavatel: A-LIGHT s.r.o., Vranovská 1226/94, 614 00 Brno, Česká republika. Tel.: +420 545 213 267, www.svetlo-svitidla-osvetleni.cz	276,90 Kč	335,05 Kč
NG8988NDS	MESSA spojka KŘÍŽOVÁ - Spojka pro 1-fázové lišty, tvar kříž, materiál PVC+kov, povrch bílá, 230V, IP20, tř.1, rozměry 171x171x18mm Dodavatel: A-LIGHT s.r.o., Vranovská 1226/94, 614 00 Brno, Česká republika. Tel.: +420 545 213 267, www.svetlo-svitidla-osvetleni.cz	276,90 Kč	335,05 Kč
NG8988H	MESSA spojka KŘÍŽOVÁ - Spojka pro 1-fázové lišty, tvar kříž, materiál PVC+kov, povrch šedostříbrná, 230V, IP20, tř.1, rozměry 171x171x18mm Dodavatel: A-LIGHT s.r.o., Vranovská 1226/94, 614 00 Brno, Česká republika. Tel.: +420 545 213 267, www.svetlo-svitidla-osvetleni.cz	310,90 Kč	376,19 Kč
NG8987YP	MESSA spojka FLEXIBILNÍ - Spojka pro 1-fázové lišty, flexibilní, husí krk, materiál PVC+kov, povrch černá, 230V, IP20, tř.1, rozměry 35x18x246mm Dodavatel: A-LIGHT s.r.o., Vranovská 1226/94, 614 00 Brno, Česká republika. Tel.: +420 545 213 267, www.svetlo-svitidla-osvetleni.cz	240,00 Kč	290,40 Kč
NG8987NDS	MESSA spojka FLEXIBILNÍ - Spojka pro 1-fázové lišty, flexibilní, husí krk, materiál PVC+kov, povrch bílá, 230V, IP20, tř.1, rozměry 35x18x246mm Dodavatel: A-LIGHT s.r.o., Vranovská 1226/94, 614 00 Brno, Česká republika. Tel.: +420 545 213 267, www.svetlo-svitidla-osvetleni.cz	240,00 Kč	290,40 Kč

	Kód	Název	Cena	Cena vč. DPH
	NG8987H	MESSA spojka FLEXIBILNÍ - Spojka pro 1-fázové lišty, flexibilní, husí krk, materiál PVC+kov, povrch šedostříbrná, 230V, IP20, tř.1, rozměry 35x18x246mm Dodavatel: A-LIGHT s.r.o., Vranovská 1226/94, 614 00 Brno, Česká republika. Tel.: +420 545 213 267, www.svetlo-svitidla-osvetleni.cz	270,00 Kč	326,70 Kč
	NG8986YP	MESSA DRŽÁK 1F LIŠTY - Držák 1-fázové lišty, materiál kov, povrch černá, IP20, tř.1, rozměry 58x61mm, nastavitelná výška od 200mm do 1100mm Dodavatel: A-LIGHT s.r.o., Vranovská 1226/94, 614 00 Brno, Česká republika. Tel.: +420 545 213 267, www.svetlo-svitidla-osvetleni.cz	1 056,00 Kč	1 277,76 Kč
	NG8986NDS	MESSA DRŽÁK 1F LIŠTY - Držák 1-fázové lišty, materiál kov, povrch bílá, IP20, tř.1, rozměry 58x61mm, nastavitelná výška od 200mm do 1100mm Dodavatel: A-LIGHT s.r.o., Vranovská 1226/94, 614 00 Brno, Česká republika. Tel.: +420 545 213 267, www.svetlo-svitidla-osvetleni.cz	1 056,00 Kč	1 277,76 Kč
	NG8986H	MESSA DRŽÁK 1F LIŠTY - Držák 1-fázové lišty, materiál kov, povrch šedostříbrná, IP20, tř.1, rozměry 58x61mm, nastavitelná výška od 200mm do 1100mm Dodavatel: A-LIGHT s.r.o., Vranovská 1226/94, 614 00 Brno, Česká republika. Tel.: +420 545 213 267, www.svetlo-svitidla-osvetleni.cz	1 056,00 Kč	1 277,76 Kč
	NG8984YP	MESSA koncovka - Koncovka pro 1-fázové lišty, materiál PVC, povrch černá, IP20, tř.1, rozměry 18x35x23mm Dodavatel: A-LIGHT s.r.o., Vranovská 1226/94, 614 00 Brno, Česká republika. Tel.: +420 545 213 267, www.svetlo-svitidla-osvetleni.cz	10,00 Kč	12,10 Kč
	NG8989YP	MESSA spojka T LEVÁ - Spojka pro 1-fázové lišty, tvar T, levý napájecí zdroj, materiál PVC+kov, povrch černá, 230V, IP20, tř.1, rozměry 18x65x171mm Dodavatel: A-LIGHT s.r.o., Vranovská 1226/94, 614 00 Brno, Česká republika. Tel.: +420 545 213 267, www.svetlo-svitidla-osvetleni.cz	210,00 Kč	254,10 Kč
	NG8984NDS	MESSA koncovka - Koncovka pro 1-fázové lišty, materiál PVC, povrch bílá, IP20, tř.1, rozměry 18x35x23mm Dodavatel: A-LIGHT s.r.o., Vranovská 1226/94, 614 00 Brno, Česká republika. Tel.: +420 545 213 267, www.svetlo-svitidla-osvetleni.cz	10,00 Kč	12,10 Kč
	NG8984H	MESSA koncovka - Koncovka pro 1-fázové lišty, materiál PVC, povrch šedostříbrná, IP20, tř.1, rozměry 18x35x23mm Dodavatel: A-LIGHT s.r.o., Vranovská 1226/94, 614 00 Brno, Česká republika. Tel.: +420 545 213 267, www.svetlo-svitidla-osvetleni.cz	18,00 Kč	21,78 Kč
	NG8983YP	MESSA ADAPTÉR PRO 1F LIŠTY - Stropní adaptér napájení pro 1-fázové lišty, materiál hliník, povrch černá, 230V, IP20, tř.1, rozměry d=120mm, h=25mm Dodavatel: A-LIGHT s.r.o., Vranovská 1226/94, 614 00 Brno, Česká republika. Tel.: +420 545 213 267, www.svetlo-svitidla-osvetleni.cz	592,00 Kč	716,32 Kč
	NG8983NDS	MESSA ADAPTÉR PRO 1F LIŠTY - Stropní adaptér napájení pro 1-fázové lišty, materiál hliník, povrch bílá, 230V, IP20, tř.1, rozměry d=120mm, h=25mm Dodavatel: A-LIGHT s.r.o., Vranovská 1226/94, 614 00 Brno, Česká republika. Tel.: +420 545 213 267, www.svetlo-svitidla-osvetleni.cz	592,00 Kč	716,32 Kč
	NG8983H	MESSA ADAPTÉR PRO 1F LIŠTY - Stropní adaptér napájení pro 1-fázové lišty, materiál hliník, povrch šedostříbrná, 230V, IP20, tř.1, rozměry d=120mm, h=25mm Dodavatel: A-LIGHT s.r.o., Vranovská 1226/94, 614 00 Brno, Česká republika. Tel.: +420 545 213 267, www.svetlo-svitidla-osvetleni.cz	624,00 Kč	755,04 Kč
	NG8982YP	MESSA ADAPTÉR PRO 1F LIŠTY S VYPÍNAČEM - Napájecí adaptér napájení svítidla pro 1-fázové lišty, materiál polykarbonát PC, povrch černá, 230V, IP20, tř.1, rozměry 23x35x80mm, vč vypínače Dodavatel: A-LIGHT s.r.o., Vranovská 1226/94, 614 00 Brno, Česká republika. Tel.: +420 545 213 267, www.svetlo-svitidla-osvetleni.cz	132,00 Kč	159,72 Kč
	NG8982NDS	MESSA ADAPTÉR PRO 1F LIŠTY S VYPÍNAČEM - Napájecí adaptér napájení svítidla pro 1-fázové lišty, materiál polykarbonát PC, povrch bílá, 230V, IP20, tř.1, rozměry 23x35x80mm, vč vypínače Dodavatel: A-LIGHT s.r.o., Vranovská 1226/94, 614 00 Brno, Česká republika. Tel.: +420 545 213 267, www.svetlo-svitidla-osvetleni.cz	132,00 Kč	159,72 Kč
	NG8982H	MESSA ADAPTÉR PRO 1F LIŠTY S VYPÍNAČEM - Napájecí adaptér napájení svítidla pro 1-fázové lišty, materiál polykarbonát PC, povrch šedostříbrná, 230V, IP20, tř.1, rozměry 23x35x80mm, vč vypínače Dodavatel: A-LIGHT s.r.o., Vranovská 1226/94, 614 00 Brno, Česká republika. Tel.: +420 545 213 267, www.svetlo-svitidla-osvetleni.cz	146,90 Kč	177,75 Kč
	NG8981YP	MESSA spojka LINEÁRNÍ - Spojka pro 1-fázové lišty, lineární, materiál PVC+kov, povrch černá, 230V, IP20, tř.1, rozměry 35x18x171mm Dodavatel: A-LIGHT s.r.o., Vranovská 1226/94, 614 00 Brno, Česká republika. Tel.: +420 545 213 267, www.svetlo-svitidla-osvetleni.cz	142,00 Kč	171,82 Kč
	NG8981NDS	MESSA spojka LINEÁRNÍ - Spojka pro 1-fázové lišty, lineární, materiál PVC+kov, povrch bílá, 230V, IP20, tř.1, rozměry 35x18x171mm Dodavatel: A-LIGHT s.r.o., Vranovská 1226/94, 614 00 Brno, Česká republika. Tel.: +420 545 213 267, www.svetlo-svitidla-osvetleni.cz	142,00 Kč	171,82 Kč
	NG8989NDS	MESSA spojka T LEVÁ - Spojka pro 1-fázové lišty, tvar T, levý napájecí zdroj, materiál PVC+kov, povrch bílá, 230V, IP20, tř.1, rozměry 18x65x171mm Dodavatel: A-LIGHT s.r.o., Vranovská 1226/94, 614 00 Brno, Česká republika. Tel.: +420 545 213 267, www.svetlo-svitidla-osvetleni.cz	210,00 Kč	254,10 Kč

	Kód	Název	Cena	Cena vč. DPH
	NG8990H	MESSA spojka T PRAVÁ - Spojka pro 1-fázové lišty, tvar T, pravý napájecí zdroj, materiál PVC+kov, povrch šedostříbrná, 230V, IP20, tř.1, rozměry 18x65x171mm Dodavatel: A-LIGHT s.r.o., Vranovská 1226/94, 614 00 Brno, Česká republika. Tel.: +420 545 213 267, www.svetlo-svitidla-osvetleni.cz	234,90 Kč	284,23 Kč
	NG8998NDS	MESSA 1-FÁZOVÁ LIŠTA - 1-fázová lišta pro osvětlení, materiál PVC+kov, povrch bílá, 230V, IP20, tř.1, rozměry 35x18x1000mm Dodavatel: A-LIGHT s.r.o., Vranovská 1226/94, 614 00 Brno, Česká republika. Tel.: +420 545 213 267, www.svetlo-svitidla-osvetleni.cz	358,90 Kč	434,27 Kč
	NG8994YP	MESSA spojka PRO PŘÍVOD NAPĚTÍ PRAVÁ - Napájecí koncovka pro 1-fázové lišty a přívod napětí, lineární, pravý napájecí zdroj, materiál PVC+kov, povrch černá, 230V, IP20, tř.1, rozměry 35x18x103mm Dodavatel: A-LIGHT s.r.o., Vranovská 1226/94, 614 00 Brno, Česká republika. Tel.: +420 545 213 267, www.svetlo-svitidla-osvetleni.cz	90,00 Kč	108,90 Kč
	NG8998H	MESSA 1-FÁZOVÁ LIŠTA - 1-fázová lišta pro osvětlení, materiál PVC+kov, povrch šedostříbrná, 230V, IP20, tř.1, rozměry 35x18x1000mm Dodavatel: A-LIGHT s.r.o., Vranovská 1226/94, 614 00 Brno, Česká republika. Tel.: +420 545 213 267, www.svetlo-svitidla-osvetleni.cz	408,00 Kč	493,68 Kč
	NG8997YP	MESSA 1-FÁZOVÁ LIŠTA - 1-fázová lišta pro osvětlení, materiál PVC+kov, povrch černá, 230V, IP20, tř.1, rozměry 35x18x2000mm Dodavatel: A-LIGHT s.r.o., Vranovská 1226/94, 614 00 Brno, Česká republika. Tel.: +420 545 213 267, www.svetlo-svitidla-osvetleni.cz	716,90 Kč	867,45 Kč
	NG8997NDS	MESSA 1-FÁZOVÁ LIŠTA - 1-fázová lišta pro osvětlení, materiál PVC+kov, povrch bílá, 230V, IP20, tř.1, rozměry 35x18x2000mm Dodavatel: A-LIGHT s.r.o., Vranovská 1226/94, 614 00 Brno, Česká republika. Tel.: +420 545 213 267, www.svetlo-svitidla-osvetleni.cz	716,90 Kč	867,45 Kč
	NG8997H	MESSA 1-FÁZOVÁ LIŠTA - 1-fázová lišta pro osvětlení, materiál PVC+kov, povrch šedostříbrná, 230V, IP20, tř.1, rozměry 35x18x2000mm Dodavatel: A-LIGHT s.r.o., Vranovská 1226/94, 614 00 Brno, Česká republika. Tel.: +420 545 213 267, www.svetlo-svitidla-osvetleni.cz	816,00 Kč	987,36 Kč
	NG8996YP	MESSA 1-FÁZOVÁ LIŠTA - 1-fázová lišta pro osvětlení, materiál PVC+kov, povrch černá, 230V, IP20, tř.1, rozměry 35x18x3000mm Dodavatel: A-LIGHT s.r.o., Vranovská 1226/94, 614 00 Brno, Česká republika. Tel.: +420 545 213 267, www.svetlo-svitidla-osvetleni.cz	1 076,00 Kč	1 301,96 Kč
	NG8996NDS	MESSA 1-FÁZOVÁ LIŠTA - 1-fázová lišta pro osvětlení, materiál PVC+kov, povrch bílá, 230V, IP20, tř.1, rozměry 35x18x3000mm Dodavatel: A-LIGHT s.r.o., Vranovská 1226/94, 614 00 Brno, Česká republika. Tel.: +420 545 213 267, www.svetlo-svitidla-osvetleni.cz	1 076,00 Kč	1 301,96 Kč
	NG8996H	MESSA 1-FÁZOVÁ LIŠTA - 1-fázová lišta pro osvětlení, materiál PVC+kov, povrch šedostříbrná, 230V, IP20, tř.1, rozměry 35x18x3000mm Dodavatel: A-LIGHT s.r.o., Vranovská 1226/94, 614 00 Brno, Česká republika. Tel.: +420 545 213 267, www.svetlo-svitidla-osvetleni.cz	1 224,00 Kč	1 481,04 Kč
	NG8995YP	MESSA spojka LINEÁRNÍ - Spojka pro 1-fázové lišty, lineární, materiál PVC+kov, povrch černá, 230V, IP20, tř.1, rozměry 35x18x62mm Dodavatel: A-LIGHT s.r.o., Vranovská 1226/94, 614 00 Brno, Česká republika. Tel.: +420 545 213 267, www.svetlo-svitidla-osvetleni.cz	50,00 Kč	60,50 Kč
	NG8995NDS	MESSA spojka LINEÁRNÍ - Spojka pro 1-fázové lišty, lineární, materiál PVC+kov, povrch bílá, 230V, IP20, tř.1, rozměry 35x18x62mm Dodavatel: A-LIGHT s.r.o., Vranovská 1226/94, 614 00 Brno, Česká republika. Tel.: +420 545 213 267, www.svetlo-svitidla-osvetleni.cz	50,00 Kč	60,50 Kč
	NG8995H	MESSA spojka LINEÁRNÍ - Spojka pro 1-fázové lišty, lineární, materiál PVC+kov, povrch šedostříbrná, 230V, IP20, tř.1, rozměry 35x18x62mm Dodavatel: A-LIGHT s.r.o., Vranovská 1226/94, 614 00 Brno, Česká republika. Tel.: +420 545 213 267, www.svetlo-svitidla-osvetleni.cz	58,90 Kč	71,27 Kč
	NG8994NDS	MESSA spojka PRO PŘÍVOD NAPĚTÍ PRAVÁ - Napájecí koncovka pro 1-fázové lišty a přívod napětí, lineární, pravý napájecí zdroj, materiál PVC+kov, povrch bílá, 230V, IP20, tř.1, rozměry 35x18x103mm Dodavatel: A-LIGHT s.r.o., Vranovská 1226/94, 614 00 Brno, Česká republika. Tel.: +420 545 213 267, www.svetlo-svitidla-osvetleni.cz	90,00 Kč	108,90 Kč
	NG8990NDS	MESSA spojka T PRAVÁ - Spojka pro 1-fázové lišty, tvar T, pravý napájecí zdroj, materiál PVC+kov, povrch bílá, 230V, IP20, tř.1, rozměry 18x65x171mm Dodavatel: A-LIGHT s.r.o., Vranovská 1226/94, 614 00 Brno, Česká republika. Tel.: +420 545 213 267, www.svetlo-svitidla-osvetleni.cz	210,00 Kč	254,10 Kč
	NG8994H	MESSA spojka PRO PŘÍVOD NAPĚTÍ PRAVÁ - Napájecí koncovka pro 1-fázové lišty a přívod napětí, lineární, pravý napájecí zdroj, materiál PVC+kov, povrch šedostříbrná, 230V, IP20, tř.1, rozměry 35x18x103mm Dodavatel: A-LIGHT s.r.o., Vranovská 1226/94, 614 00 Brno, Česká republika. Tel.: +420 545 213 267, www.svetlo-svitidla-osvetleni.cz	106,90 Kč	129,35 Kč
	NG8993YP	MESSA spojka PRO PŘÍVOD NAPĚTÍ LEVÁ - Napájecí koncovka pro 1-fázové lišty a přívod napětí, lineární, levý napájecí zdroj, materiál PVC+kov, povrch černá, 230V, IP20, tř.1, rozměry 35x18x103mm Dodavatel: A-LIGHT s.r.o., Vranovská 1226/94, 614 00 Brno, Česká republika. Tel.: +420 545 213 267, www.svetlo-svitidla-osvetleni.cz	90,00 Kč	108,90 Kč

	Kód	Název	Cena	Cena vč. DPH
	NG8993NDS	MESSA spojka PRO PŘÍVOD NAPĚTÍ LEVÁ - Napájecí koncovka pro 1-fázové lišty a přívod napětí, lineární, levý napájecí zdroj, materiál PVC+kov, povrch bílá, 230V, IP20, tř.1, rozměry 35x18x103mm Dodavatel: A-LIGHT s.r.o., Vranovská 1226/94, 614 00 Brno, Česká republika. Tel.: +420 545 213 267, www.svetlo-svitidla-osvetleni.cz	90,00 Kč	108,90 Kč
	NG8993H	MESSA spojka PRO PŘÍVOD NAPĚTÍ LEVÁ - Napájecí koncovka pro 1-fázové lišty a přívod napětí, lineární, levý napájecí zdroj, materiál PVC+kov, povrch šedostříbrná, 230V, IP20, tř.1, rozměry 35x18x103mm Dodavatel: A-LIGHT s.r.o., Vranovská 1226/94, 614 00 Brno, Česká republika. Tel.: +420 545 213 267, www.svetlo-svitidla-osvetleni.cz	106,90 Kč	129,35 Kč
	NG8992YP	MESSA spojka ROHOVÁ PRAVÁ - Spojka pro 1-fázové lišty, rohová 90°, pravý napájecí zdroj, materiál PVC+kov, povrch černá, 230V, IP20, tř.1, rozměry 103x103x18mm Dodavatel: A-LIGHT s.r.o., Vranovská 1226/94, 614 00 Brno, Česká republika. Tel.: +420 545 213 267, www.svetlo-svitidla-osvetleni.cz	142,00 Kč	171,82 Kč
	NG8992NDS	MESSA spojka ROHOVÁ PRAVÁ - Spojka pro 1-fázové lišty, rohová 90°, pravý napájecí zdroj, materiál PVC+kov, povrch bílá, 230V, IP20, tř.1, rozměry 103x103x18mm Dodavatel: A-LIGHT s.r.o., Vranovská 1226/94, 614 00 Brno, Česká republika. Tel.: +420 545 213 267, www.svetlo-svitidla-osvetleni.cz	142,00 Kč	171,82 Kč
	NG8992H	MESSA spojka ROHOVÁ PRAVÁ - Spojka pro 1-fázové lišty, rohová 90°, pravý napájecí zdroj, materiál PVC+kov, povrch šedostříbrná, 230V, IP20, tř.1, rozměry 103x103x18mm Dodavatel: A-LIGHT s.r.o., Vranovská 1226/94, 614 00 Brno, Česká republika. Tel.: +420 545 213 267, www.svetlo-svitidla-osvetleni.cz	168,00 Kč	203,28 Kč
	NG8991YP	MESSA spojka ROHOVÁ LEVÁ - Spojka pro 1-fázové lišty, rohová 90°, levý napájecí zdroj, materiál PVC+kov, povrch černá, 230V, IP20, tř.1, rozměry 103x103x18mm Dodavatel: A-LIGHT s.r.o., Vranovská 1226/94, 614 00 Brno, Česká republika. Tel.: +420 545 213 267, www.svetlo-svitidla-osvetleni.cz	142,00 Kč	171,82 Kč
	NG8991NDS	MESSA spojka ROHOVÁ LEVÁ - Spojka pro 1-fázové lišty, rohová 90°, levý napájecí zdroj, materiál PVC+kov, povrch bílá, 230V, IP20, tř.1, rozměry 103x103x18mm Dodavatel: A-LIGHT s.r.o., Vranovská 1226/94, 614 00 Brno, Česká republika. Tel.: +420 545 213 267, www.svetlo-svitidla-osvetleni.cz	142,00 Kč	171,82 Kč
	NG8991H	MESSA spojka ROHOVÁ LEVÁ - Spojka pro 1-fázové lišty, rohová 90°, levý napájecí zdroj, materiál PVC+kov, povrch šedostříbrná, 230V, IP20, tř.1, rozměry 103x103x18mm Dodavatel: A-LIGHT s.r.o., Vranovská 1226/94, 614 00 Brno, Česká republika. Tel.: +420 545 213 267, www.svetlo-svitidla-osvetleni.cz	168,00 Kč	203,28 Kč
	NG8990YP	MESSA spojka T PRAVÁ - Spojka pro 1-fázové lišty, tvar T, pravý napájecí zdroj, materiál PVC+kov, povrch černá, 230V, IP20, tř.1, rozměry 18x65x171mm Dodavatel: A-LIGHT s.r.o., Vranovská 1226/94, 614 00 Brno, Česká republika. Tel.: +420 545 213 267, www.svetlo-svitidla-osvetleni.cz	210,00 Kč	254,10 Kč
	NG8981H	MESSA spojka LINEÁRNÍ - Spojka pro 1-fázové lišty, lineární, materiál PVC+kov, povrch šedostříbrná, 230V, IP20, tř.1, rozměry 35x18x171mm Dodavatel: A-LIGHT s.r.o., Vranovská 1226/94, 614 00 Brno, Česká republika. Tel.: +420 545 213 267, www.svetlo-svitidla-osvetleni.cz	246,00 Kč	297,66 Kč

Veškeré údaje uvedené na této stránce jsou pouze informativní a výrobce může skutečné vlastnosti výrobku z různých důvodů bez předchozího upozornění změnit. Proto je nutno se po zakoupení řídit technickými údaji a podmínkami uvedených u vlastního výrobku. Pokud skutečné vlastnosti výrobku techniky či jinak neodpovídají údajům uvedeným na této stránce, nebo požadavkům spotřebitele, lze zboží bez udání důvodu ve lhůtě stanovené zákonem vrátit.

Na veškeré zboží je vydáno prohlášení o shodě v souladu s nařízením vlády 17/2003 Sb.

Svítlidla a jejich příslušenství jsou elektrotechnické výrobky a podmínky jejich instalace se řídí příslušnými harmonizovanými normami ČSN-EN.

Vyhodnocení možnosti aplikace a provedení instalace musí provádět osoba s elektrotechnickou kvalifikací a platnými oprávněními.

Neneseme odpovědnost za škody způsobené neodbornou instalací.

<https://www.svetlo-svitidla-osvetleni.cz/arelux-minitrack-mt1018s-spojka-pro-1-fazove-listy-linearni-material-pvc-kov-povrch-sedostribna-230v-ip20-tr1-rozmy-35x18x171mm-ar10>



19. 09. 2024 09:40:45