

## BESTY 9W

**Buňkové svítidlo, do magnetického systému, nastav. směr svícení, těleso kov, povrch černá, LED 9W, teplá 3000K, 666lm, stmív, vyzář. úhel 24°, 230V, IP20, rozměry 220x150x25mm.**

### Popis:

Buňkové svítidlo, do magnetického systému, nastav. směr svícení, těleso kov, povrch černá, LED 9W, teplá 3000K/666lm, neutrální 4000K/700lm, stmív, vyzář. úhel 24°, 230V, IP20, rozměry 220x150x25mm.

### Další specifikace:

Použití: Osvětlení moderních interiérů.

Výhodné vlastnosti: Modulární systém osvětlení, rozmístění svítidel lze jednoduše měnit

Napájení: 230V/50Hz

Energeticky úsporný LED světelný zdroj.

Způsob připojení svítidla: Svítidlo je vybaveno adaptérem, který se nasadí a zajistí do napájecí lišty.

Krytí: IP20 - Výrobek je určen pro instalaci v suchém prostředí v interiérech.

Třída zařízení: I, Pro ochranu neživých částí je použit ochranný vodič PE.

Rozměry: 220x150x25mm. Uváděné rozměry jsou pouze informativní a výrobce je může změnit.

Materiál tělesa: Kov.

Povrchová úprava tělesa: Práškový lak.

Vypínač součástí výrobku: NE.

Podmínka montážní polohy: Stropní montáž. Pomocí příslušenství (není součástí dodávky), lze svítidlo instalovat jako přisazené, závěsné, nebo vestavné bezrámečkové.

Úspora: Zařízení šetří až 80% elektrické energie v porovnání s klasickou žárovkou.

Ke zboží JE potřebné další příslušenství které NENÍ součástí balení výrobku: Světelný zdroj JE součástí svítidla, montážní lišta NENÍ součástí balení.

Záruka: 24 měsíců.

Obvyklá dodací lhůta: 2 týdny.



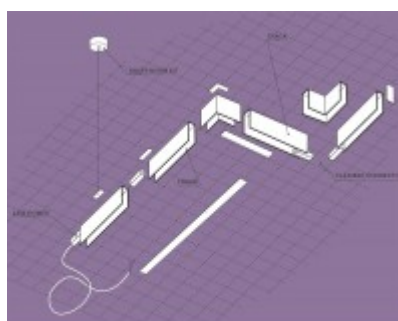
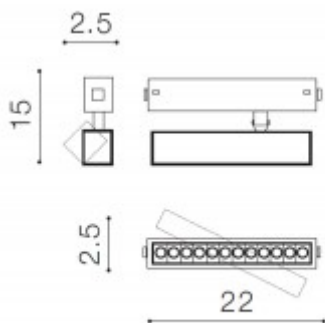

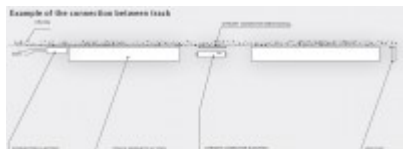





### Obrázky produktu a ukázky realizace:













| Kód    | Název  | Cena        | Cena vč. DPH |
|--------|--|-------------|--------------|
| ZA4806 | <b>BESTY 9W - Buňkové svítidlo, do magnetického systému, nastav. směr svícení, těleso kov, povrch černá, LED 9W, teplota 3000K, 666lm, stmív, vyzář. úhel 24°, 230V, IP20, rozměry 220x150x25mm.</b><br><br>Dodavatel: A-LIGHT s.r.o., Vranovská 1226/94, 614 00 Brno, Česká republika. Tel.: +420 545 213 267, www.svetlo-svitidla-osvetleni.cz | 1 458,90 Kč | 1 765,27 Kč  |

#### Doporučené příslušenství:

| Kód  | Název   | Cena        | Cena vč. DPH |
|--|---|-------------|--------------|
|  ZA4860   | <b>BERNA TRACK MG - Stropní lišta pro magnetický systém, materiál kov, povrch černá, 230V, rozměry 25x57mm, l=1000mm.</b><br><br>Dodavatel: A-LIGHT s.r.o., Vranovská 1226/94, 614 00 Brno, Česká republika. Tel.: +420 545 213 267, www.svetlo-svitidla-osvetleni.cz   | 931,60 Kč   | 1 127,24 Kč  |
|  ZA4809   | <b>BESKY 9W - Svítidlo do magnetického systému, těleso kov, povrch černá, dif. plast opál, LED 9W, 495lm, teplota 3000K, stmív, vyzář. úhel 120°, 230V, IP20, rozměry 220x40x25mm.</b><br><br>Dodavatel: A-LIGHT s.r.o., Vranovská 1226/94, 614 00 Brno, Česká republika. Tel.: +420 545 213 267, www.svetlo-svitidla-osvetleni.cz  | 931,60 Kč   | 1 127,24 Kč  |
|  ZA4815 | <b>BISU 10W, CCT-BT - Bodové svítidlo, do magnet. syst., kov, černá, LED 10W, 1234lm, smart TUYA Bluetooth stmívatelné, CCT nastav. teplota teplota 3000K-denní 6000K, vyzář. úhel 24°, 230V, IP20, rozměry d=50mm, h=100mm.</b><br><br>Dodavatel: A-LIGHT s.r.o., Vranovská 1226/94, 614 00 Brno, Česká republika. Tel.: +420 545 213 267, www.svetlo-svitidla-osvetleni.cz                | 2 044,80 Kč | 2 474,21 Kč  |
|  ZA4814 | <b>BISU 20W, CCT-BT - Bodové svítidlo, do magnet. syst., kov, černá, LED 20W, 2388lm smart TUYA Bluetooth stmívatelné, CCT nastav. teplota teplota 3000K-denní 6000K, vyzář. úhel 24°, 230V, IP20, rozměry d=60mm, h=130mm.</b><br><br>Dodavatel: A-LIGHT s.r.o., Vranovská 1226/94, 614 00 Brno, Česká republika. Tel.: +420 545 213 267, www.svetlo-svitidla-osvetleni.cz                 | 2 337,70 Kč | 2 828,62 Kč  |
|  ZA4813 | <b>BLADUM HL TR 10W, CCT-BT - Závěsné svítidlo do magnet. syst., kov, černá, LED 10W, 1046lm, smart TUYA Bluetooth stmívatelné, CCT nastav. teplota teplota 3000K-denní 6000K vyzář. úh 24°, 230V, IP20, rozměry d=40mm, záv. kabel l=300mm</b><br><br>Dodavatel: A-LIGHT s.r.o., Vranovská 1226/94, 614 00 Brno, Česká republika. Tel.: +420 545 213 267, www.svetlo-svitidla-osvetleni.cz | 1 927,60 Kč | 2 332,40 Kč  |
|  ZA4812 | <b>BICARI TR 9W - Buňkové svítidlo, do magnetického systému, těleso kov, povrch černá, LED 9W, 685lm, teplota 3000K, stmív, vyzář. úhel 24°, 230V, IP20, rozměry 220x40x25mm.</b><br><br>Dodavatel: A-LIGHT s.r.o., Vranovská 1226/94, 614 00 Brno, Česká republika. Tel.: +420 545 213 267, www.svetlo-svitidla-osvetleni.cz   | 1 048,80 Kč | 1 269,05 Kč  |
|  ZA4811 | <b>BICARI TR 17W - Buňkové svítidlo, do magnetického systému, těleso kov, povrch černá, LED 18W, 1300lm, teplota 3000K, stmív, vyzář. úhel 24°, 230V, IP20, rozměry 410x40x25mm.</b><br><br>Dodavatel: A-LIGHT s.r.o., Vranovská 1226/94, 614 00 Brno, Česká republika. Tel.: +420 545 213 267, www.svetlo-svitidla-osvetleni.cz  | 1 400,30 Kč | 1 694,36 Kč  |
|  ZA4810 | <b>BICARI TR 27W - Buňkové svítidlo, do magnetického systému, těleso kov, povrch černá, LED 27W, 1357lm, teplota 3000K, stmív, vyzář. úhel 24°, 230V, IP20, rozměry 600x40x25mm.</b><br><br>Dodavatel: A-LIGHT s.r.o., Vranovská 1226/94, 614 00 Brno, Česká republika. Tel.: +420 545 213 267, www.svetlo-svitidla-osvetleni.cz  | 1 751,80 Kč | 2 119,68 Kč  |
|  ZA4808 | <b>BESKY 18W - Svítidlo do magnetického systému, těleso kov, povrch černá, dif. plast opál, LED 18W, 603lm, teplota 3000K, stmív, vyzář. úhel 120°, 230V, IP20, rozměry 410x40x25mm.</b><br><br>Dodavatel: A-LIGHT s.r.o., Vranovská 1226/94, 614 00 Brno, Česká republika. Tel.: +420 545 213 267, www.svetlo-svitidla-osvetleni.cz  | 1 283,10 Kč | 1 552,55 Kč  |
|  ZA4817 | <b>BIBLIO 7W, CCT-BT - Bodové svítidlo, do magnet. syst., kov, černá, LED 7W, 467lm, smart TUYA Bluetooth stmívatelné, CCT nastav. teplota teplota 3000K-denní 6000K, zoom vyzář. úhel 15°-38°, 230V, IP20, rozměry d=40mm, h=90mm.</b><br><br>Dodavatel: A-LIGHT s.r.o., Vranovská 1226/94, 614 00 Brno, Česká republika. Tel.: +420 545 213 267, www.svetlo-svitidla-osvetleni.cz         | 1 927,60 Kč | 2 332,40 Kč  |
|  ZA4807 | <b>BESKY 27W - Svítidlo do magnetického systému, těleso kov, povrch černá, dif. plast opál, LED 27W, 947lm, teplota 3000K, stmív, vyzář. úhel 120°, 230V, IP20, rozměry 600x40x25mm.</b><br><br>Dodavatel: A-LIGHT s.r.o., Vranovská 1226/94, 614 00 Brno, Česká republika. Tel.: +420 545 213 267, www.svetlo-svitidla-osvetleni.cz  | 1 634,70 Kč | 1 977,99 Kč  |

|   | Kód    | Název   | Cena        | Cena vč. DPH |
|---|--------|---|-------------|--------------|
|    | ZA4788 | <b>BICARI TR 9W - Buňkové svítidlo, do magnetického systému, těleso kov, povrch černá, LED 9W, 726lm, neutrální 4000K, stmív, vyzář. úhel 24°, 230V, IP20, rozměry 220x40x25mm.</b><br><br>Dodavatel: A-LIGHT s.r.o., Vranovská 1226/94, 614 00 Brno, Česká republika. Tel.: +420 545 213 267, www.svetlo-svitidla-osvetleni.cz   | 1 048,80 Kč | 1 269,05 Kč  |
|    | ZA4787 | <b>BICARI TR 17W - Buňkové svítidlo, do magnetického systému, těleso kov, povrch černá, LED 18W, 1346lm, neutrální 4000K, stmív, vyzář. úhel 24°, 230V, IP20, rozměry 410x40x25mm.</b><br><br>Dodavatel: A-LIGHT s.r.o., Vranovská 1226/94, 614 00 Brno, Česká republika. Tel.: +420 545 213 267, www.svetlo-svitidla-osvetleni.cz  | 1 400,30 Kč | 1 694,36 Kč  |
|    | ZA4786 | <b>BICARI TR 27W - Buňkové svítidlo, do magnetického systému, těleso kov, povrch černá, LED 27W, 1416lm, neutrální 4000K, stmív, vyzář. úhel 24°, 230V, IP20, rozměry 600x40x25mm.</b><br><br>Dodavatel: A-LIGHT s.r.o., Vranovská 1226/94, 614 00 Brno, Česká republika. Tel.: +420 545 213 267, www.svetlo-svitidla-osvetleni.cz  | 1 751,80 Kč | 2 119,68 Kč  |
|    | ZA4785 | <b>BESKY 9W - Svítidlo do magnetického systému, těleso kov, povrch černá, dif. plast opál, LED 9W, 524lm, neutrální 4000K, stmív, vyzář. úhel 120°, 230V, IP20, rozměry 220x40x25mm.</b><br><br>Dodavatel: A-LIGHT s.r.o., Vranovská 1226/94, 614 00 Brno, Česká republika. Tel.: +420 545 213 267, www.svetlo-svitidla-osvetleni.cz  | 755,80 Kč   | 914,52 Kč    |
|    | ZA4784 | <b>BESKY 18W - Svítidlo do magnetického systému, těleso kov, povrch černá, dif. plast opál, LED 18W, 1097lm, neutrální 4000K, stmív, vyzář. úhel 120°, 230V, IP20, rozměry 410x40x25mm.</b><br><br>Dodavatel: A-LIGHT s.r.o., Vranovská 1226/94, 614 00 Brno, Česká republika. Tel.: +420 545 213 267, www.svetlo-svitidla-osvetleni.cz   | 1 283,10 Kč | 1 552,55 Kč  |
|    | ZA4816 | <b>BIBLIO 10W, CCT-BT - Bodové svítidlo, do magnetického systému, těleso kov, povrch černá, LED 10W, 1143lm, smart TUYA Bluetooth stmívat, CCT nastav. teplota teplá 3000K-denní 6000K, zoom vyzář. úhel 15°-38°, 230V, IP20, rozměry d=50mm, h=100mm</b><br><br>Dodavatel: A-LIGHT s.r.o., Vranovská 1226/94, 614 00 Brno, Česká republika. Tel.: +420 545 213 267, www.svetlo-svitidla-osvetleni.cz | 2 162,00 Kč | 2 616,02 Kč  |
|    | ZA4818 | <b>BESTY 9W, CCT-BT - Buňkové svítidlo, do magnetického systému, nast. směr svícení, kov, černá, LED 9W, 1010lm, smart TUYA Bluetooth stmívatelné, CCT nastav. teplota teplá 3000K-denní 6000K, vyzář. úhel 24°, 230V, 220x150x25mm.</b><br><br>Dodavatel: A-LIGHT s.r.o., Vranovská 1226/94, 614 00 Brno, Česká republika. Tel.: +420 545 213 267, www.svetlo-svitidla-osvetleni.cz                  | 2 044,80 Kč | 2 474,21 Kč  |
|   | ZA4859 | <b>BERNA TRACK MG - Stropní lišta pro magnetický systém, materiál kov, povrch bílá, 230V, IP20, rozměry 25x57mm, l=1000mm.</b><br><br>Dodavatel: A-LIGHT s.r.o., Vranovská 1226/94, 614 00 Brno, Česká republika. Tel.: +420 545 213 267, www.svetlo-svitidla-osvetleni.cz  | 931,60 Kč   | 1 127,24 Kč  |
|  | ZA4852 | <b>BERNA TRACK MG I - Vestavná lišta pro magnetický systém, materiál kov, povrch černá, jednofázová, 230V, IP20, rozměry 68x57mm, délka l=2000mm.</b><br><br>Dodavatel: A-LIGHT s.r.o., Vranovská 1226/94, 614 00 Brno, Česká republika. Tel.: +420 545 213 267, www.svetlo-svitidla-osvetleni.cz   | 2 103,40 Kč | 2 545,11 Kč  |
|  | ZA4858 | <b>BERNA TRACK MG - Stropní lišta pro magnetický systém, materiál kov, povrch černá, 230V, IP20, rozměry 25x57mm, l=2000mm.</b><br><br>Dodavatel: A-LIGHT s.r.o., Vranovská 1226/94, 614 00 Brno, Česká republika. Tel.: +420 545 213 267, www.svetlo-svitidla-osvetleni.cz   | 1 869,00 Kč | 2 261,49 Kč  |
|  | ZA4857 | <b>BERNA TRACK MG - Stropní lišta pro magnetický systém, materiál kov, povrch bílá, 230V, IP20, rozměry 25x57mm, l=2000mm.</b><br><br>Dodavatel: A-LIGHT s.r.o., Vranovská 1226/94, 614 00 Brno, Česká republika. Tel.: +420 545 213 267, www.svetlo-svitidla-osvetleni.cz  | 1 869,00 Kč | 2 261,49 Kč  |
|  | ZA4856 | <b>BERNA TRACK MG - Stropní lišta pro magnetický systém, materiál kov, povrch černá, 230V, IP20, rozměry 25x57mm, l=3000mm.</b><br><br>Dodavatel: A-LIGHT s.r.o., Vranovská 1226/94, 614 00 Brno, Česká republika. Tel.: +420 545 213 267, www.svetlo-svitidla-osvetleni.cz   | 2 806,40 Kč | 3 395,74 Kč  |
|  | ZA4855 | <b>BERNA TRACK MG - Stropní lišta pro magnetický systém, materiál kov, povrch bílá, 230V, IP20, rozměry 25x57mm, l=3000mm.</b><br><br>Dodavatel: A-LIGHT s.r.o., Vranovská 1226/94, 614 00 Brno, Česká republika. Tel.: +420 545 213 267, www.svetlo-svitidla-osvetleni.cz  | 2 806,40 Kč | 3 395,74 Kč  |
|  | ZA4854 | <b>BERNA TRACK MG I - Vestavná lišta pro magnetický systém, materiál kov, povrch černá, jednofázová, 230V, IP20, rozměry 68x57mm, délka l=1000mm.</b><br><br>Dodavatel: A-LIGHT s.r.o., Vranovská 1226/94, 614 00 Brno, Česká republika. Tel.: +420 545 213 267, www.svetlo-svitidla-osvetleni.cz   | 1 048,80 Kč | 1 269,05 Kč  |
|  | ZA4853 | <b>BERNA TRACK MG I - Vestavná lišta pro magnetický systém, materiál kov, povrch bílá, jednofázová, 230V, IP20, rozměry 68x57mm, délka l=1000mm.</b><br><br>Dodavatel: A-LIGHT s.r.o., Vranovská 1226/94, 614 00 Brno, Česká republika. Tel.: +420 545 213 267, www.svetlo-svitidla-osvetleni.cz  | 1 048,80 Kč | 1 269,05 Kč  |
|  | ZA4851 | <b>BERNA TRACK MG I - Vestavná lišta pro magnetický systém, materiál kov, povrch bílá, jednofázová, 230V, IP20, rozměry 68x57mm, délka l=2000mm.</b><br><br>Dodavatel: A-LIGHT s.r.o., Vranovská 1226/94, 614 00 Brno, Česká republika. Tel.: +420 545 213 267, www.svetlo-svitidla-osvetleni.cz  | 2 103,40 Kč | 2 545,11 Kč  |
|  | ZA4819 | <b>BESKY TR 27W, CCT-BT - Svítidlo do magnetického systému, těleso kov, povrch černá, dif. plast opál, LED 27W, 2695lm, smart TUYA Bluetooth stmívatelné, CCT nastav. teplota teplá 3000K-denní 6000K, vyzář. úhel 120°, 230V, rozměry 610x25x40mm.</b><br><br>Dodavatel: A-LIGHT s.r.o., Vranovská 1226/94, 614 00 Brno, Česká republika. Tel.: +420 545 213 267, www.svetlo-svitidla-osvetleni.cz   | 2 689,30 Kč | 3 254,05 Kč  |

|   | Kód    | Název   | Cena        | Cena vč. DPH |
|---|--------|---|-------------|--------------|
|  | ZA4850 | <b>BERNA TRACK MG I - Vestavná lišta pro magnetický systém, materiál kov, povrch černá, jednofázová, 230V, IP20, rozměry 68x57mm, délka l=3000mm.</b><br><br>Dodavatel: A-LIGHT s.r.o., Vranovská 1226/94, 614 00 Brno, Česká republika. Tel.: +420 545 213 267, www.svetlo-svitidla-osvetleni.cz   | 3 158,00 Kč | 3 821,18 Kč  |
|  | ZA4849 | <b>BERNA TRACK MG I - Vestavná lišta pro magnetický systém, materiál kov, povrch bílá, jednofázová, 230V, rozměry 68x57mm, délka l=3000mm.</b><br><br>Dodavatel: A-LIGHT s.r.o., Vranovská 1226/94, 614 00 Brno, Česká republika. Tel.: +420 545 213 267, www.svetlo-svitidla-osvetleni.cz  | 3 158,00 Kč | 3 821,18 Kč  |
|  | ZA4824 | <b>BICARI TR 9W, CCT-BT - Buňkové svítidlo, do mag. systému, kov, černá, LED 9W, 1033lm, smart TUYA Bluetooth stmívatelné, CCT nastav. teplota teplá 3000K-denní 6000K, vyzař. úhel 24°, 230V, IP20, rozměry 220x40x25mm.</b><br><br>Dodavatel: A-LIGHT s.r.o., Vranovská 1226/94, 614 00 Brno, Česká republika. Tel.: +420 545 213 267, www.svetlo-svitidla-osvetleni.cz     | 1 634,70 Kč | 1 977,99 Kč  |
|  | ZA4823 | <b>BICARI TR 18W, CCT-BT - Buňkové svítidlo, do mag. systému, kov, černá, LED 18W, 1962lm, smart TUYA Bluetooth stmívatelné, CCT nastav. teplota teplá 3000K-denní 6000K, vyzař. úhel 24°, 230V, IP20, rozměry 410x40x25mm.</b><br><br>Dodavatel: A-LIGHT s.r.o., Vranovská 1226/94, 614 00 Brno, Česká republika. Tel.: +420 545 213 267, www.svetlo-svitidla-osvetleni.cz   | 2 162,00 Kč | 2 616,02 Kč  |
|  | ZA4822 | <b>BICARI TR 27W, CCT-BT - Buňkové svítidlo, do mag. systému, kov, černá, LED 27W, 3420lm, smart TUYA Bluetooth stmívatelné, CCT nastav. teplota teplá 3000K-denní 6000K, vyzař. úhel 24°, 230V, IP20, rozměry 600x40x25mm.</b><br><br>Dodavatel: A-LIGHT s.r.o., Vranovská 1226/94, 614 00 Brno, Česká republika. Tel.: +420 545 213 267, www.svetlo-svitidla-osvetleni.cz   | 2 806,40 Kč | 3 395,74 Kč  |
|  | ZA4821 | <b>BESKY TR 9W, CCT-BT - Svítidlo do magnetického systému, kov, černá, dif. plast opál, LED 9W, 806lm, smart TUYA Bluetooth stmívatelné, CCT nastav. teplota teplá 3000K-denní 6000K, vyzař. úhel 120°, rozměry 220x25x40mm.</b><br><br>Dodavatel: A-LIGHT s.r.o., Vranovská 1226/94, 614 00 Brno, Česká republika. Tel.: +420 545 213 267, www.svetlo-svitidla-osvetleni.cz  | 1 517,50 Kč | 1 836,18 Kč  |
|  | ZA4820 | <b>BESKY TR 18W, CCT-BT - Svítidlo do mag. systému, kov, černá, dif. plast opál, LED 18W, 1503lm, smart TUYA Bluetooth stmívatelné, CCT nastav. teplota teplá 3000K-denní 6000K, vyzař. úhel 120°, 230V, rozměry 410x25x40mm.</b><br><br>Dodavatel: A-LIGHT s.r.o., Vranovská 1226/94, 614 00 Brno, Česká republika. Tel.: +420 545 213 267, www.svetlo-svitidla-osvetleni.cz | 2 044,80 Kč | 2 474,21 Kč  |
|  | ZA4783 | <b>BESKY 27W - Svítidlo do magnetického systému, kov, černá, dif. plast opál, LED 27W, 1215lm, neutrální 4000K, stmív, vyzař. úhel 120°, 230V, IP20, rozměry 600x40x25mm.</b><br><br>Dodavatel: A-LIGHT s.r.o., Vranovská 1226/94, 614 00 Brno, Česká republika. Tel.: +420 545 213 267, www.svetlo-svitidla-osvetleni.cz   | 1 634,70 Kč | 1 977,99 Kč  |

Veškeré údaje uvedené na této stránce jsou pouze informativní a výrobce může skutečné vlastnosti výrobku z různých důvodů bez předchozího upozornění změnit. Proto je nutno se po zakoupení řídit technickými údaji a podmínkami uvedených u vlastního výrobku. Pokud skutečné vlastnosti výrobku techniky či jinak neodpovídají údajům uvedeným na této stránce, nebo požadavkům spotřebitele, lze zboží bez udání důvodu ve lhůtě stanovené zákonem vrátit.

Na veškeré zboží je vydáno prohlášení o shodě v souladu s nařízením vlády 17/2003 Sb.

Svítidla a jejich příslušenství jsou elektrotechnické výrobky a podmínky jejich instalace se řídí příslušnými harmonizovanými normami ČSN-EN. Vyhodnocení možnosti aplikace a provedení instalace musí provádět osoba s elektrotechnickou kvalifikací a platnými oprávněními. Neneseme odpovědnost za škody způsobené neodbornou instalací.

<https://www.svetlo-svitidla-osvetleni.cz/azzardo-saga-beta-az5216-svitidlo-do-magnetickeho-systemu-teleso-kov-povrch-cerna-dif-plast-opal-led-27w-1215lm-neutralni-4000k-stmiv-vyzař-u-hel-120-230v-ip20-rozmer-600x40x25mm-azz>

