

LED driver DALI PUSH 45W

Univerzální stmívatelný DALI PUSH 1-100% zdroj proudu driver pro LED svítidla 45W programovatelný proud 500mA-1400mA po 50mA, 25V-50V start do 0,3s, SELV, 230V, IP20, rozměry 150x30x43mm

Popis:

Univerzální stmívatelný DALI PUSH 1-100% napájecí zdroj proudu driver pro LED svítidla 10W, 17W, 25W, 45W, 65W, programovatelný proud start do 0,3s, SELV, 230V, IP20

Další specifikace:

Použití: Zejména do LED panelů a dalších LED svítidel, které potřebujeme stmívat

Výhodné vlastnosti: Možnost stmívání DALI DT 6, DSI, switchDIM, corridorFUNCTION. Provedení SELV. Nastavení hodnoty proudu lze provádět buď naprogramováním, nebo externím rezistorem, který není součástí dodávky

500mA, 550mA, 600mA, 650mA, 700mA, 750mA, 800mA, 850mA, 900mA, 950mA, 1000mA, 1050mA, 1100mA, 1150mA, 1200mA, 1250mA, 1300mA, 1350mA, 1400mA

Napájení: 230V/50Hz

Způsob připojení svítidla: Přívodní kabel se zapojí do svorkovnice.

Třída zařízen: II, Ochrana je zajištěna dvojitou izolací.

Rozměry: dle typu. Uváděné rozměry jsou pouze informativní a výrobce je může změnit.

Regulace - stmívání - součástí výrobku: ANO - DALI + switch/dim - nástěnným tlačítkem lze zapnout/vypnout, podržením tlačítka lze plynule stmívat/rozsvěcet. provoz po 5-ti vodičích (fáze, N, PE + 2x ovl. vedení pro tlačítko, nebo DALI

Záruka: 24 měsíců.

Obvyklá dodací lhůta: 10 dnů.

Obrázky produktu a ukázky realizace:

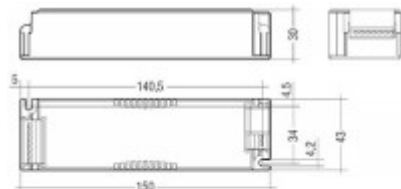

Model	Typ	Užití	Power	Start	Dim	Temp	IP	Size
45W DALI	230V	230V	45W	0,3s	0-100%	-40°C - 40°C	SELV	150x30x43mm
65W DALI	230V	230V	65W	0,3s	0-100%	-40°C - 40°C	SELV	150x30x43mm
100W DALI	230V	230V	100W	0,3s	0-100%	-40°C - 40°C	SELV	150x30x43mm
150W DALI	230V	230V	150W	0,3s	0-100%	-40°C - 40°C	SELV	150x30x43mm
200W DALI	230V	230V	200W	0,3s	0-100%	-40°C - 40°C	SELV	150x30x43mm
250W DALI	230V	230V	250W	0,3s	0-100%	-40°C - 40°C	SELV	150x30x43mm
300W DALI	230V	230V	300W	0,3s	0-100%	-40°C - 40°C	SELV	150x30x43mm
350W DALI	230V	230V	350W	0,3s	0-100%	-40°C - 40°C	SELV	150x30x43mm
400W DALI	230V	230V	400W	0,3s	0-100%	-40°C - 40°C	SELV	150x30x43mm
450W DALI	230V	230V	450W	0,3s	0-100%	-40°C - 40°C	SELV	150x30x43mm
500W DALI	230V	230V	500W	0,3s	0-100%	-40°C - 40°C	SELV	150x30x43mm
550W DALI	230V	230V	550W	0,3s	0-100%	-40°C - 40°C	SELV	150x30x43mm
600W DALI	230V	230V	600W	0,3s	0-100%	-40°C - 40°C	SELV	150x30x43mm
650W DALI	230V	230V	650W	0,3s	0-100%	-40°C - 40°C	SELV	150x30x43mm
700W DALI	230V	230V	700W	0,3s	0-100%	-40°C - 40°C	SELV	150x30x43mm
750W DALI	230V	230V	750W	0,3s	0-100%	-40°C - 40°C	SELV	150x30x43mm
800W DALI	230V	230V	800W	0,3s	0-100%	-40°C - 40°C	SELV	150x30x43mm
850W DALI	230V	230V	850W	0,3s	0-100%	-40°C - 40°C	SELV	150x30x43mm
900W DALI	230V	230V	900W	0,3s	0-100%	-40°C - 40°C	SELV	150x30x43mm
950W DALI	230V	230V	950W	0,3s	0-100%	-40°C - 40°C	SELV	150x30x43mm
1000W DALI	230V	230V	1000W	0,3s	0-100%	-40°C - 40°C	SELV	150x30x43mm
1050W DALI	230V	230V	1050W	0,3s	0-100%	-40°C - 40°C	SELV	150x30x43mm
1100W DALI	230V	230V	1100W	0,3s	0-100%	-40°C - 40°C	SELV	150x30x43mm
1150W DALI	230V	230V	1150W	0,3s	0-100%	-40°C - 40°C	SELV	150x30x43mm
1200W DALI	230V	230V	1200W	0,3s	0-100%	-40°C - 40°C	SELV	150x30x43mm
1250W DALI	230V	230V	1250W	0,3s	0-100%	-40°C - 40°C	SELV	150x30x43mm
1300W DALI	230V	230V	1300W	0,3s	0-100%	-40°C - 40°C	SELV	150x30x43mm
1350W DALI	230V	230V	1350W	0,3s	0-100%	-40°C - 40°C	SELV	150x30x43mm
1400W DALI	230V	230V	1400W	0,3s	0-100%	-40°C - 40°C	SELV	150x30x43mm

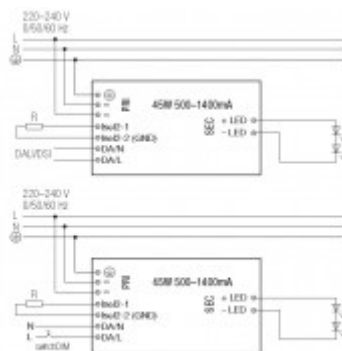



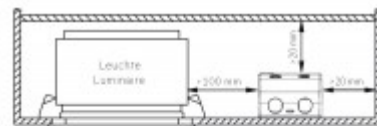



For wiring in dimming operation with ready2drive refer to the ready2drive Gateway Extra sheet



Kód	Název	Cena	Cena vč. DPH
71999323	LED driver DALI PUSH 45W - Univerzální stmívatelný DALI PUSH 1-100% zdroj proudu driver pro LED svítidla 45W programovatelný proud 500mA-1400mA po 50mA, 25V-50V start do 0,3s, SELV, 230V, IP20, rozměry 150x30x43mm Dodavatel: A-LIGHT s.r.o., Vranovská 1226/94, 614 00 Brno, Česká republika. Tel.: +420 545 213 267, www.svetlo-svitidla-osvetleni.cz	1 081,30 Kč	1 308,37 Kč

Doporučené příslušenství:

Kód	Název	Cena	Cena vč. DPH
 71998881	PRG - Parametizační rezistor, pro nastavení proudu 700mA Dodavatel: A-LIGHT s.r.o., Vranovská 1226/94, 614 00 Brno, Česká republika. Tel.: +420 545 213 267, www.svetlo-svitidla-osvetleni.cz	14,70 Kč	17,79 Kč
 71998880	PRG - Parametizační rezistor, pro nastavení proudu 750mA Dodavatel: A-LIGHT s.r.o., Vranovská 1226/94, 614 00 Brno, Česká republika. Tel.: +420 545 213 267, www.svetlo-svitidla-osvetleni.cz	14,70 Kč	17,79 Kč
 71998885	PRG - Parametizační rezistor, pro nastavení proudu 500mA Dodavatel: A-LIGHT s.r.o., Vranovská 1226/94, 614 00 Brno, Česká republika. Tel.: +420 545 213 267, www.svetlo-svitidla-osvetleni.cz	14,70 Kč	17,79 Kč
 71998877	PRG - Parametizační rezistor, pro nastavení proudu 900mA Dodavatel: A-LIGHT s.r.o., Vranovská 1226/94, 614 00 Brno, Česká republika. Tel.: +420 545 213 267, www.svetlo-svitidla-osvetleni.cz	14,70 Kč	17,79 Kč
 71998874	PRG - Parametizační rezistor, pro nastavení proudu 1050mA Dodavatel: A-LIGHT s.r.o., Vranovská 1226/94, 614 00 Brno, Česká republika. Tel.: +420 545 213 267, www.svetlo-svitidla-osvetleni.cz	14,70 Kč	17,79 Kč
 71998883	PRG - Parametizační rezistor, pro nastavení proudu 600mA Dodavatel: A-LIGHT s.r.o., Vranovská 1226/94, 614 00 Brno, Česká republika. Tel.: +420 545 213 267, www.svetlo-svitidla-osvetleni.cz	14,70 Kč	17,79 Kč
 71998876	PRG - Parametizační rezistor, pro nastavení proudu 950mA Dodavatel: A-LIGHT s.r.o., Vranovská 1226/94, 614 00 Brno, Česká republika. Tel.: +420 545 213 267, www.svetlo-svitidla-osvetleni.cz	14,70 Kč	17,79 Kč
 12499127	Power supply DALI 70mA SELV - VÝPRODEJ Napájecí zdroj sběrnice DALI 70mA výstup 16V, SELV, 230V, 1,75W, IP20, rozměry 81x30x15mm Dodavatel: A-LIGHT s.r.o., Vranovská 1226/94, 614 00 Brno, Česká republika. Tel.: +420 545 213 267, www.svetlo-svitidla-osvetleni.cz	512,00 Kč	619,52 Kč
 71998873	PRG - Parametizační rezistor, pro nastavení proudu 1100mA Dodavatel: A-LIGHT s.r.o., Vranovská 1226/94, 614 00 Brno, Česká republika. Tel.: +420 545 213 267, www.svetlo-svitidla-osvetleni.cz	14,70 Kč	17,79 Kč
 71998868	PRG - Parametizační rezistor, pro nastavení proudu 1350mA Dodavatel: A-LIGHT s.r.o., Vranovská 1226/94, 614 00 Brno, Česká republika. Tel.: +420 545 213 267, www.svetlo-svitidla-osvetleni.cz	14,70 Kč	17,79 Kč
 71998869	PRG - Parametizační rezistor, pro nastavení proudu 1300mA Dodavatel: A-LIGHT s.r.o., Vranovská 1226/94, 614 00 Brno, Česká republika. Tel.: +420 545 213 267, www.svetlo-svitidla-osvetleni.cz	14,70 Kč	17,79 Kč
 71998870	PRG - Parametizační rezistor, pro nastavení proudu 1250mA Dodavatel: A-LIGHT s.r.o., Vranovská 1226/94, 614 00 Brno, Česká republika. Tel.: +420 545 213 267, www.svetlo-svitidla-osvetleni.cz	14,70 Kč	17,79 Kč
 71998871	PRG - Parametizační rezistor, pro nastavení proudu 1200mA Dodavatel: A-LIGHT s.r.o., Vranovská 1226/94, 614 00 Brno, Česká republika. Tel.: +420 545 213 267, www.svetlo-svitidla-osvetleni.cz	14,70 Kč	17,79 Kč
 71998872	PRG - Parametizační rezistor, pro nastavení proudu 1150mA Dodavatel: A-LIGHT s.r.o., Vranovská 1226/94, 614 00 Brno, Česká republika. Tel.: +420 545 213 267, www.svetlo-svitidla-osvetleni.cz	14,70 Kč	17,79 Kč
 71998882	PRG - Parametizační rezistor, pro nastavení proudu 650mA Dodavatel: A-LIGHT s.r.o., Vranovská 1226/94, 614 00 Brno, Česká republika. Tel.: +420 545 213 267, www.svetlo-svitidla-osvetleni.cz	14,70 Kč	17,79 Kč

	Kód	Název	Cena	Cena vč. DPH
	71998875	PRG - Parametrizační rezistor, pro nastavení proudu 1000mA Dodavatel: A-LIGHT s.r.o., Vranovská 1226/94, 614 00 Brno, Česká republika. Tel.: +420 545 213 267, www.svetlo-svitidla-osvetleni.cz	14,70 Kč	17,79 Kč
	71998878	PRG - Parametrizační rezistor, pro nastavení proudu 850mA Dodavatel: A-LIGHT s.r.o., Vranovská 1226/94, 614 00 Brno, Česká republika. Tel.: +420 545 213 267, www.svetlo-svitidla-osvetleni.cz	14,70 Kč	17,79 Kč
	71998879	PRG - Parametrizační rezistor, pro nastavení proudu 800mA Dodavatel: A-LIGHT s.r.o., Vranovská 1226/94, 614 00 Brno, Česká republika. Tel.: +420 545 213 267, www.svetlo-svitidla-osvetleni.cz	14,70 Kč	17,79 Kč
	71998884	PRG - Parametrizační rezistor, pro nastavení proudu 550mA Dodavatel: A-LIGHT s.r.o., Vranovská 1226/94, 614 00 Brno, Česká republika. Tel.: +420 545 213 267, www.svetlo-svitidla-osvetleni.cz	14,70 Kč	17,79 Kč
	71998867	PRG - Parametrizační rezistor, pro nastavení proudu 1400mA Dodavatel: A-LIGHT s.r.o., Vranovská 1226/94, 614 00 Brno, Česká republika. Tel.: +420 545 213 267, www.svetlo-svitidla-osvetleni.cz	14,70 Kč	17,79 Kč
	K1IWZORM6700-82691	RF stmívací aktor pro osvětlení - Přijímač, RF bezdrátový stmívací aktor, dosah max 100m, řízení DALI, 230V, IP20. Dodavatel: A-LIGHT s.r.o., Vranovská 1226/94, 614 00 Brno, Česká republika. Tel.: +420 545 213 267, www.svetlo-svitidla-osvetleni.cz	5 142,90 Kč	6 222,91 Kč
	3400-9-7011	OTOČNÝ stmívač DALI - Přístroj stmívače otočný, DALI, napájení 230V, aktivní/pasivní režim, mont do KU68 Dodavatel: A-LIGHT s.r.o., Vranovská 1226/94, 614 00 Brno, Česká republika. Tel.: +420 545 213 267, www.svetlo-svitidla-osvetleni.cz	3 562,80 Kč	4 310,99 Kč

Veškeré údaje uvedené na této stránce jsou pouze informativní a výrobce může skutečné vlastnosti výrobku z různých důvodů bez předchozího upozornění změnit. Proto je nutno se po zakoupení řídit technickými údaji a podmínkami uvedených u vlastního výrobku. Pokud skutečné vlastnosti výrobku techniky či jinak neodpovídají údajům uvedeným na této stránce, nebo požadavkům spotřebitele, lze zboží bez udání důvodu ve lhůtě stanovené zákonem vrátit.

Na veškeré zboží je vydáno prohlášení o shodě v souladu s nařízením vlády 17/2003 Sb.

Svítilna a jejich příslušenství jsou elektrotechnické výrobky a podmínky jejich instalace se řídí příslušnými harmonizovanými normami ČSN-EN. Vyhodnocení možnosti aplikace a provedení instalace musí provádět osoba s elektrotechnickou kvalifikací a platnými oprávněními. Neneseme odpovědnost za škody způsobené neodbornou instalací.

<https://www.svetlo-svitidla-osvetleni.cz/otocny-stmivac-dali-3400-9-7011-pristroj-stmivace-otocny-dali-napajeni-230v-aktivnipasivni-rezim-mont-do-ku68-01020291>

